

Art.-Nr.: MSS.22.995.10000/B

Revision: 00 · Datum: 01 - 2023

## Motorschutz

 ~ 1.5 h.

 LEICHT     SCHWER

**DEUTSCH** - Vielen Dank, dass Sie sich für dieses Premium-Produkt von SW-MOTECH entschieden haben. Besuchen Sie unseren Online Shop für weitere Informationen (z. B. Modellzuweisungen). Erforderliche Dokumente (z. B. ABE) stehen Ihnen dort als Download zur Verfügung.

Bitte lesen und verstehen Sie alle Anweisungen, Sicherheitshinweise und Warnungen in dieser Anbauanleitung vor Montage und Nutzung des Produkts, um Verletzungen und Schäden zu vermeiden. Bewahren Sie diese Anbauanleitung als Referenz auf.

Dieses Produkt wurde für Fahrzeuge im Werkzustand entwickelt. Die Kompatibilität mit Original-Zubehörteilen bzw. den Zubehörteilen anderer Hersteller kann nicht gewährleistet werden.

Diese Anbauanleitung ist nach unserem derzeitigen Kenntnisstand verfasst worden. Rechtliche Ansprüche auf Richtigkeit bestehen nicht. Fehler und Irrtümer vorbehalten. Technische und gestalterische Änderungen sind vorbehalten. Das Urheberrecht liegt bei SW-MOTECH.

### SICHERHEITSWARNUNGSSYMBOL

 Dieses Warnsymbol wird in dieser Anbauanleitung verwendet, um vor tödlichen Gefahren, Verletzungen oder anderen Gefahren zu warnen. Die Wörter **GEFAHR**, **WARNUNG** oder **VORSICHT** werden mit diesem Warnsymbol verwendet, um wichtige Sicherheitshinweise und Informationen in Bezug auf die Montage und Nutzung dieses Produkts zu übermitteln. Diese Wörter zusammen mit dem Sicherheitswarnsymbol bedeuten:

 **GEFAHR:** Weist auf eine gefährliche Situation hin, die zum Tod oder zu schweren Verletzungen führt, wenn sie nicht vermieden wird!

 **WARNUNG:** Weist auf eine gefährliche Situation hin, die zum Tod oder zu schweren Verletzungen führen kann, wenn sie nicht vermieden wird!

 **VORSICHT:** Weist auf eine gefährliche Situation hin, die zu leichten oder mittelschweren Verletzungen führen kann, wenn sie nicht vermieden wird!

 **HINWEIS:** Wichtige Informationen, jedoch nicht in Bezug auf Todes- oder Verletzungsgefahr (nur Sachschäden)!

### ALLGEMEINE HINWEISE

 **WARNUNG:** Die Montage und/oder Wartung dieses Produkts erfordert fortgeschrittene technische Fähigkeiten, geeignetes Werkzeug und ein gutes Verständnis der Werkzeugnutzung und Drehmomentangaben. Zu Ihrer eigenen Sicherheit empfiehlt SW-MOTECH, die Montage und/oder Wartung von einer qualifizierten und zertifizierten Zweiradwerkstatt durchführen zu lassen.

 **WARNUNG:** Wenn Sie sich für die Eigenmontage dieses Produkts entscheiden, lesen Sie vor Montage und Nutzung die Anbauanleitung sorgfältig und vollständig durch und befolgen Sie alle Anweisungen, um schwere oder tödliche Verletzungen zu vermeiden. Beachten Sie bei der Montage und Verwendung auch alle relevanten Informationen im Fahrzeughandbuch. **WENN SIE EINEN TEIL DIESER ANBAUANLEITUNG NICHT VERSTEHEN ODER EINE ERKLÄRUNG EINER ANWEISUNG BENÖTIGEN, VERSUCHEN SIE NICHT DIESES PRODUKT ZU MONTIEREN, OHNE SW-MOTECH UM HILFE ZU FRAGEN!**

**VORBEREITUNG:** Lesen Sie die Anbauanleitung aufmerksam und stellen Sie sicher, dass alle Teile der Stückliste vorhanden sind.

 **VORSICHT:** Achten Sie auf den sicheren Stand Ihres Fahrzeugs. Schalten Sie den Motor ab und ziehen Sie den Zündschlüssel. Lassen Sie den Motor/Auspuff bei Bedarf abkühlen. Klemmen Sie die Batterie bei Arbeiten an der Elektrik ab. Verwenden Sie nur geeignetes Werkzeug und tragen Sie während der Montage und Wartung immer eine Schutzbrille und Handschuhe. Lassen Sie sich bei der Montage und Wartung von einer zweiten Person helfen.

**MONTAGE:** Alle vom Fahrzeug entfernten Teile und Verbindungen müssen gemäß den Angaben des Fahrzeugherstellers wieder eingebaut oder durch von SW-MOTECH gelieferte Teile und Hardware ersetzt werden.

 **WARNUNG:** Sichern Sie alle Gewinde, sofern nicht anders angegeben, mit mittelstarker, flüssiger Schraubensicherung.

 **GEFAHR:** Von SW-MOTECH nicht definierte Anzugsdrehmomente müssen Sie vom Fahrzeughersteller oder von einer zertifizierten Motorradwerkstatt beziehen.

**FUNKTIONSKONTROLLE:** Stellen Sie nach der Montage sicher, dass keine beweglichen Teile blockiert und die Funktion des Fahrzeugs nicht gestört wird. Kabel und Schläuche dürfen nicht scheuern und/oder geklemmt werden.

 **WARNUNG:** Führen Sie vor Fahrtbeginn eine umfassende Funktionskontrolle durch. Prüfen Sie nach den ersten 50 km und dann regelmäßig das Anzugsmoment aller Verbindungen und den festen Sitz des Produkts. Montiertes Zubehör kann das Fahrverhalten und die Stabilität des Fahrzeugs verändern.



SW-MOTECH GmbH & Co. KG  
Ernteweg 7-10  
35282 Rauschenberg  
Deutschland



[info@sw-motech.com](mailto:info@sw-motech.com)  
[www.sw-motech.com](http://www.sw-motech.com)



Beachten Sie in dem Abschnitt MONTAGE vorkommenden Symbole und deren Bedeutung. Wenn im Abschnitt MONTAGE die Bezeichnung OEM vorkommt, müssten die Vorgaben des Fahrzeugherstellers beachtet und angewandt werden.



Bei Fragen steht Ihnen unser Kundendienst sowie unsere Distributoren gerne zur Verfügung. Unsere Telefonnummer sowie eine Liste unserer Distributoren finden Sie in unserem Online Shop: [www.sw-motech.com](http://www.sw-motech.com)



**Anziehen / Anzugsmomentangabe beachten:** Weist auf das von SW-MOTECH bzw. vom Fahrzeughersteller (OEM) vorgegeben Anzugsmoment eines Teils hin.



**Keine Schraubensicherung verwenden:** Weist darauf hin, dass an der Stelle keine flüssige Schraubensicherung notwendig ist.



**Schraubensicherung verwenden:** Weist darauf hin, dass ein Gewinde mit flüssiger Schraubensicherung bestrichen werden muss. H (HIGH): hohe Festigkeit; M (MEDIUM): mittlere Festigkeit; L (LOW): niedrige Festigkeit.

STÜCKLISTE - ANBAUANLEITUNG LESEN UND AUFBEWAHREN!

<p><b>4</b></p>	<p><b>1</b></p>  <p>MSS.22.995.900.01.02</p> <p> 1/1</p>	<p><b>2</b></p>  <p>GT.0120.0100.0088.0040</p> <p> 5/5</p>	<p><b>3</b></p>  <p>Ø 10 / ø 8,4 / h 8,8</p> <p>DB.ST.100.084.088.01</p> <p> 5/5</p>			
<p><b>5</b></p>	<p><b>4</b></p>  <p>MSS.22.995.005.11</p> <p> 1/1</p>	<p><b>5</b></p>  <p>MSS.22.995.003.11</p> <p> 1/1</p>	<p><b>6</b></p>  <p>M12 x 335; DIN 6921</p> <p>SC.ST.12.335.01.6921F.109</p> <p> 1/1</p>	<p><b>7</b></p>  <p>Ø 20 / ø 12,5 / h 45</p> <p>DB.ST.200.125.045.01</p> <p> 2/2</p>	<p><b>8</b></p>  <p>Ø 20 / ø 12,5 / h 5</p> <p>DB.00.200.125.005.01</p> <p> 1/1</p>	
<p><b>6</b></p>	<p><b>9</b></p>  <p>MSS.22.995.004.11</p> <p> 1/1</p>	<p><b>10</b></p>  <p>M12 x 40; DIN 912</p> <p>SC.ST.12.040.01.912.088</p> <p> 1/1</p>	<p><b>11</b></p>  <p>M12 x 50; DIN 912</p> <p>SC.ST.12.050.01.912.088</p> <p> 1/1</p>	<p><b>12</b></p>  <p>ø 13; DIN 125</p> <p>US.ST.130.01.125</p> <p> 1/1</p>	<p><b>13</b></p>  <p>Ø 25 / ø 12,5 / h 5,5</p> <p>DB.ST.250.125.0055.01</p> <p> 1/1</p>	<p><b>14</b></p>  <p>M12; DIN 6927</p> <p>MU.ST.12.02.6927.08</p> <p> 1/1</p>
<p><b>7</b></p>	<p><b>15</b></p>  <p>M5 x 14; DIN 912</p> <p>SC.ST.05.014.02.912.088</p> <p> 2/2</p>	<p><b>16</b></p>  <p>ø 5,3; DIN 9021</p> <p>US.ST.053.02.9021</p> <p> 2/2</p>	<p><b>17</b></p>  <p>MSS.22.995.002.11</p> <p> 1/1</p>	<p><b>18</b></p>  <p>M6 x 16; DIN 933</p> <p>SC.ST.06.016.01.933.088</p> <p> 2/2</p>	<p><b>19</b></p>  <p>ø 6,4; DIN 125</p> <p>US.ST.064.02.125</p> <p> 2/2</p>	
<p><b>7</b></p>	<p><b>20</b></p>  <p>M8 x 30; DIN 931</p> <p>SC.ST.08.030.01.931.088</p> <p> 3/3</p>	<p><b>21</b></p>  <p>ø 8,4; DIN 125</p> <p>US.ST.084.02.125</p> <p> 4/4</p>	<p><b>22</b></p>  <p>M8 x 25; ISO 7380</p> <p>SC.ST.08.025.02.7380.109</p> <p> 1/1</p>	<p><b>23</b></p>  <p>M8 x 30; ISO 7380</p> <p>SC.ST.08.030.02.7380.109</p> <p> 1/1</p>	<p><b>24</b></p>  <p>ø 8,4; DIN 9021</p> <p>US.ST.084.02.9021</p> <p> 4/4</p>	<p><b>25</b></p>  <p>M8; DIN 6927</p> <p>MU.ST.08.02.6927.08</p> <p> 4/4</p>

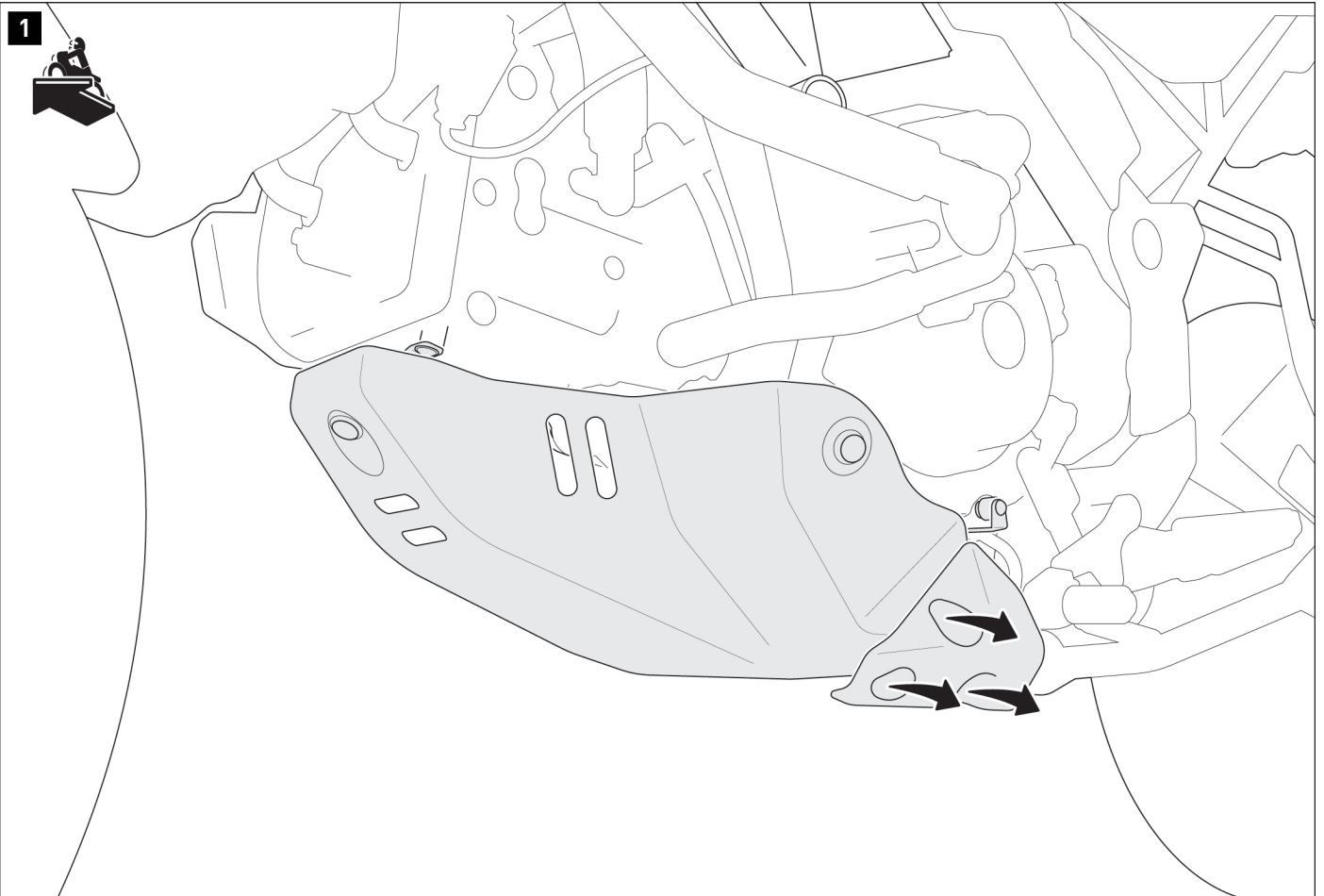

- ⚠ **WARNUNG:** Tragen Sie immer Augen- und Handschutz!
- ⚠ **WARNUNG:** Verwenden Sie immer geeignetes Werkzeug!

Lösen Sie die gezeigten Schrauben der Kunststoffabdeckung. Entfernen Sie die Kunststoffabdeckung vom Fahrzeug.



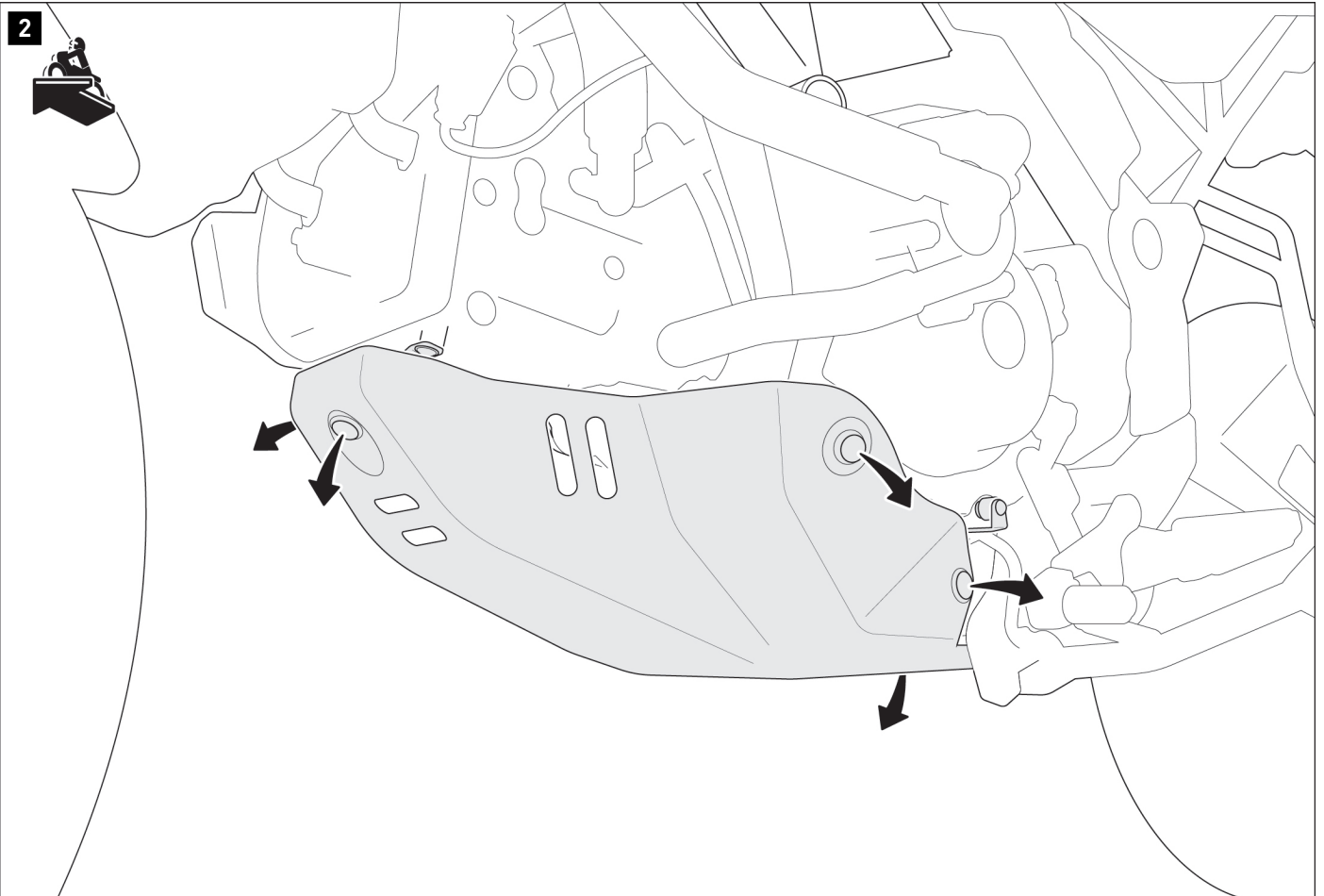

Lösen Sie die gezeigten Schrauben des original Motorschutzes.  
Entfernen Sie den Motorschutz vom Fahrzeug.

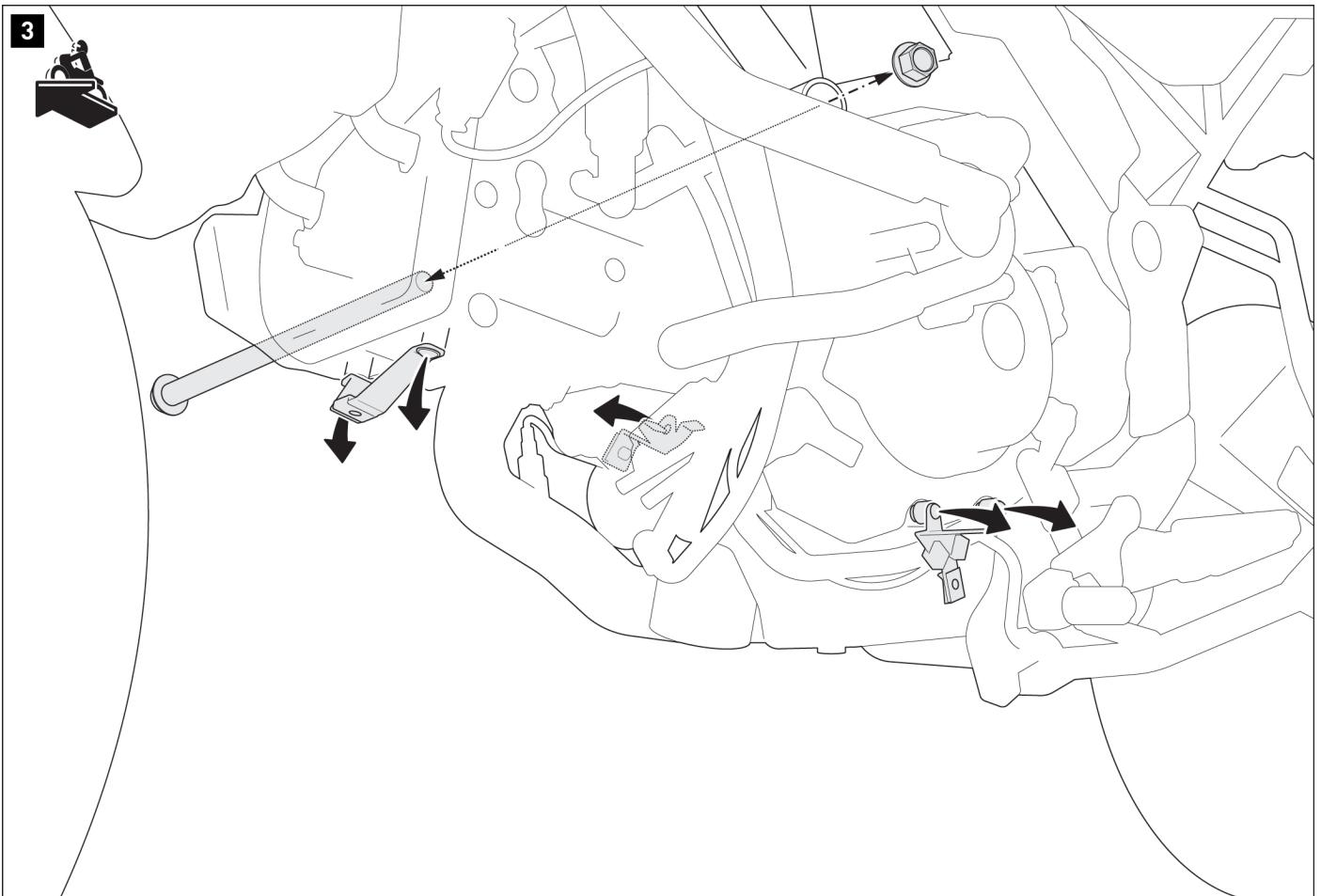

**▲ ACHTUNG: Stützen Sie den Motor mit einem geeigneten Heber ab!**

Lösen Sie die gezeigte Mutter des Motorbolzens.  
Entfernen Sie den Motorbolzen vom Fahrzeug.

Lösen Sie beidseitig die gezeigten Schrauben der Haltebleche.  
Lösen Sie am linken Halteblech den Kabelbinder.  
Entfernen Sie die Haltebleche vom Fahrzeug.

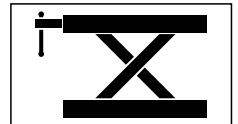

4

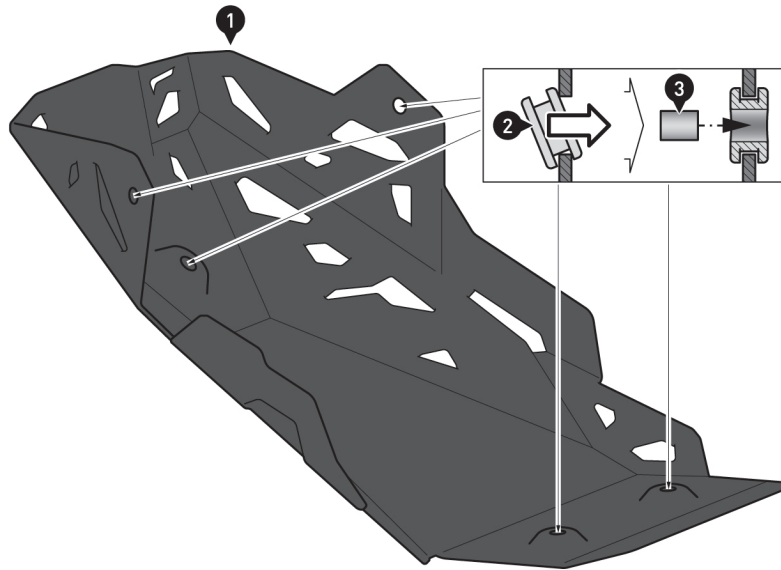

Setzen Sie die Gummitüllen (2) in die Öffnungen des Motorschutzes (1) ein. Drücken Sie anschließend die Distanzbuchsen (3) in die Öffnungen der Gummitüllen (2).



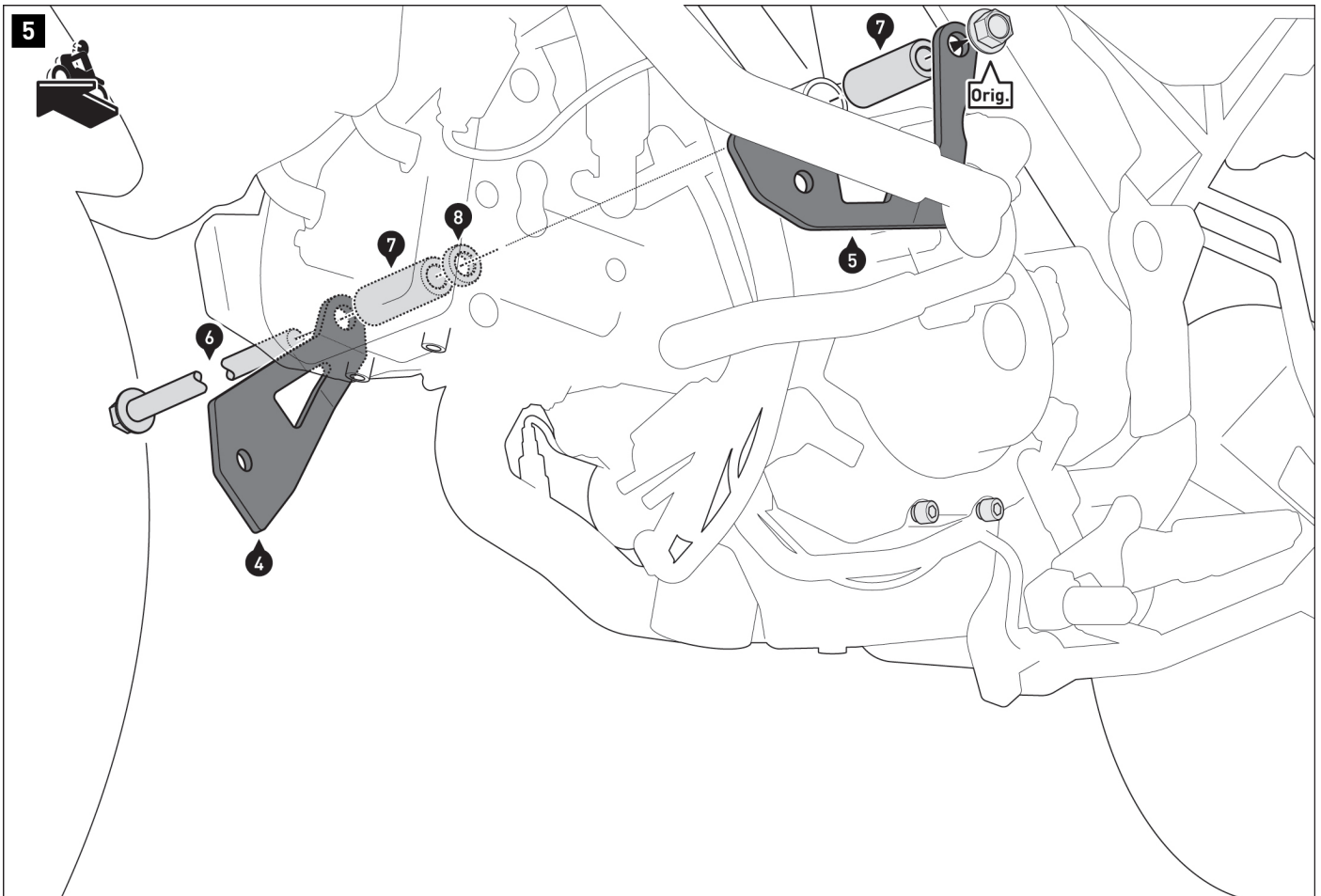

**⚠ HINWEIS:** Verwenden Sie bei gleichzeitiger Montage mit dem SW-MOTECH Sturzbügel die gezeigten Teile. Die Sturzbügel werden auf den Anbaublechen (4) und (5) verschraubt.

Verschrauben Sie die Anbaubleche (4) und (5) beidseitig mit der original Mutter (Orig.) am Fahrzeug.  
Ziehen Sie die Schraube noch nicht an.

Entfernen Sie anschließend den Heber.

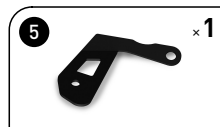
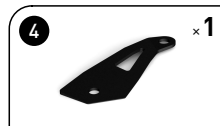

OEM

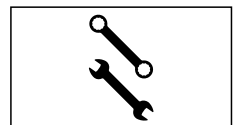
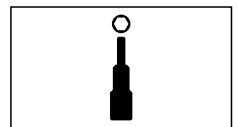
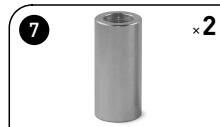



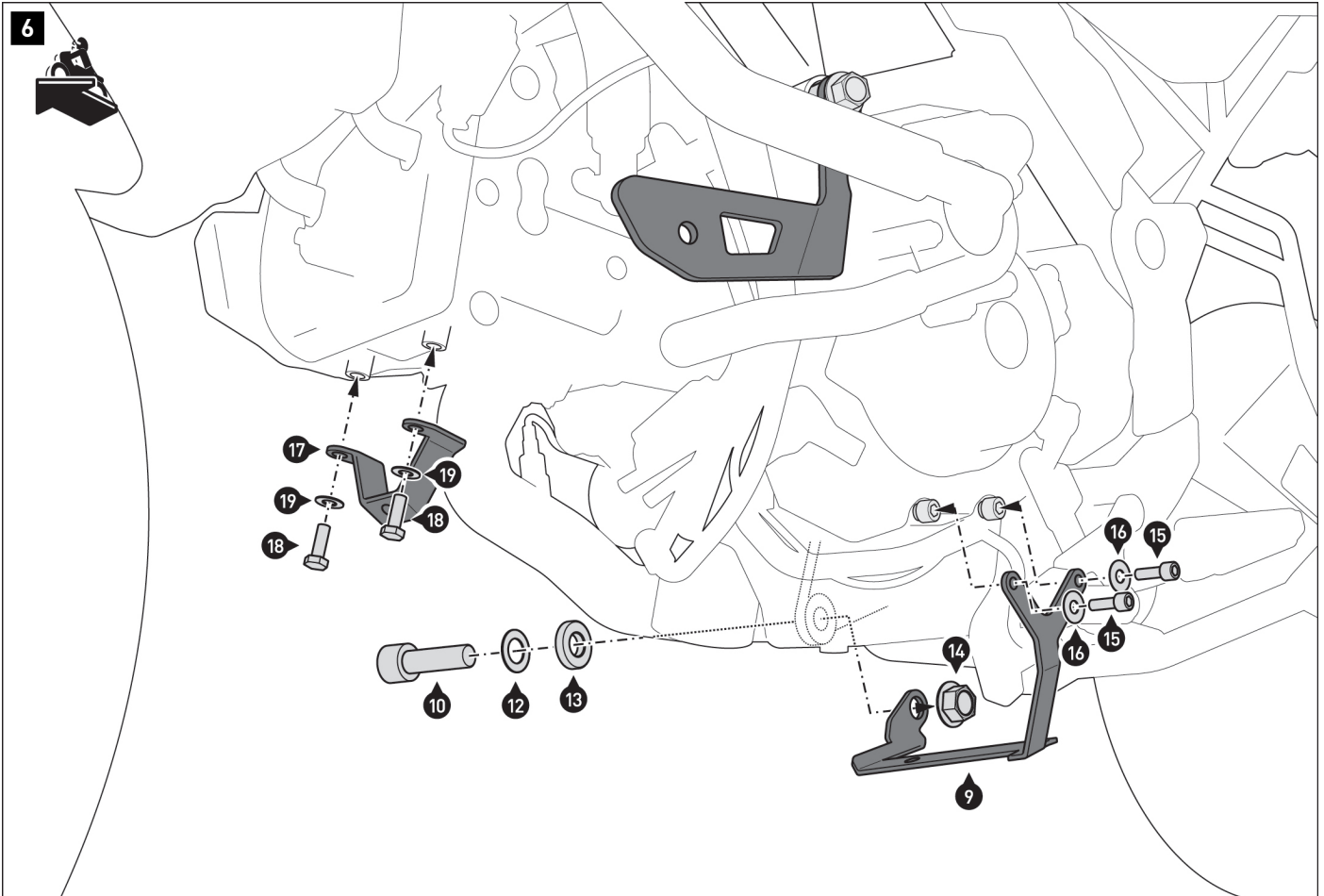

**⚠ HINWEIS:** Verwenden Sie bei gleichzeitiger Montage mit dem SW-MOTECH Hauptständer die Schraube (11) am linken Anbaupunkt. Die Teile (12) und (13) entfallen. Verwenden Sie stattdessen die Teile des Hauptständers.

Verschrauben Sie die Anbaubleche (9) und (17) am Fahrzeug.

**⚠ WARNUNG:** Verwenden Sie flüssige Schraubensicherung (NICHT bei den Schrauben (10) und (11)!) Ziehen Sie die Schrauben noch nicht an.



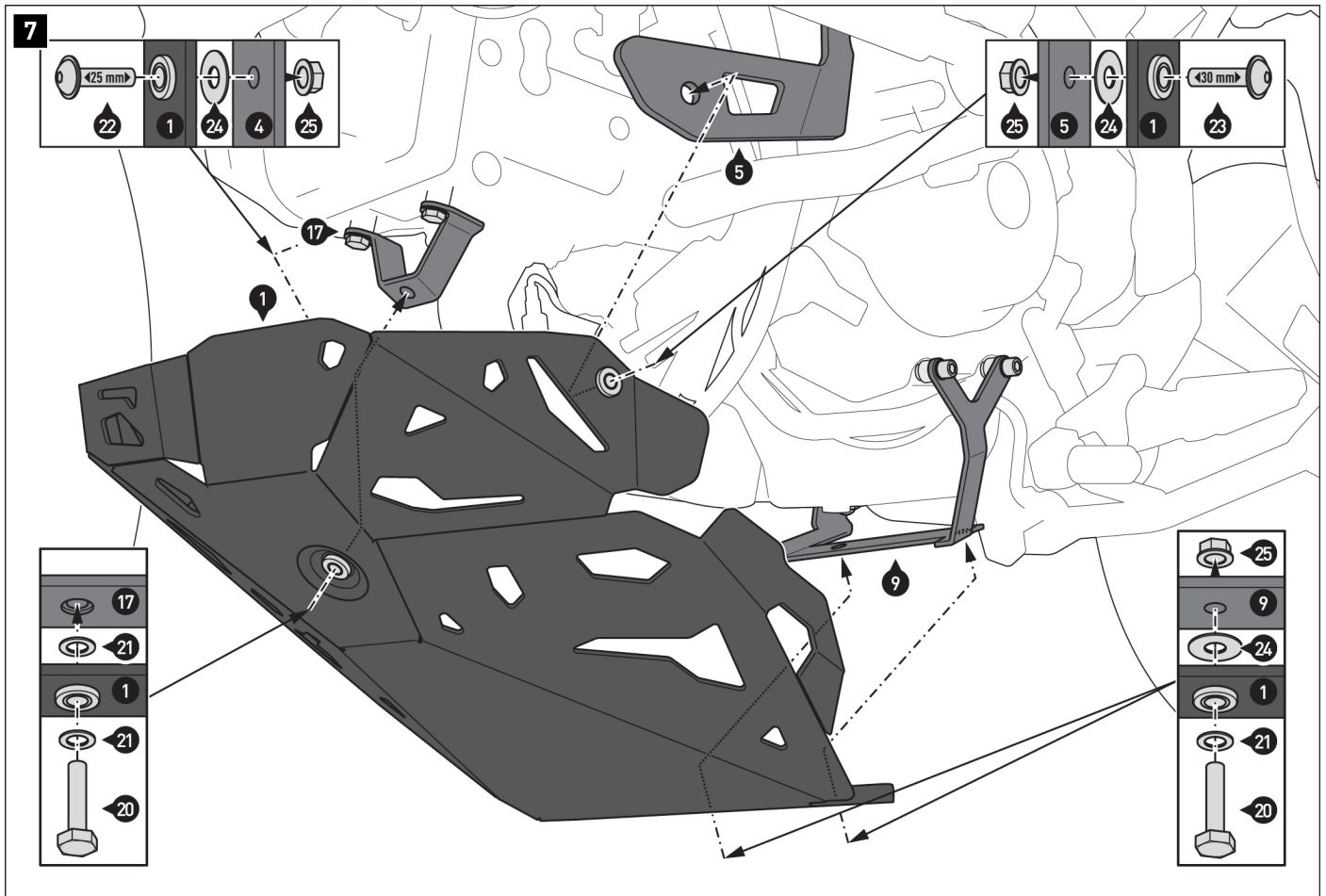

Verschrauben Sie den Motorschutz (1) an den Anbaublechen (4), (5), (9) und (17).

**▲ WARNUNG: Verwenden Sie flüssige Schraubensicherung (nur vordere Schraube [20])!**

Wenn alle Komponenten spannungsfrei sitzen, ziehen Sie die Schrauben wie in der Anbauanleitung vorgegeben an. Verdeckte Schrauben können durch die Aussparungen des Motorschutzes angezogen werden

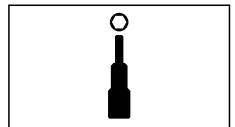
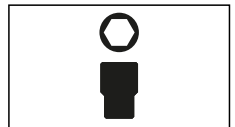
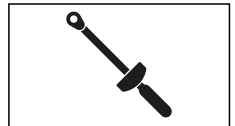

**PRODUKTSPEZIFISCHE HINWEISE**

**▲ WARNUNG:** Die Bodenfreiheit kann durch dieses Produkt eingeschränkt werden! Besondere Vorsicht ist bei Kurvenfahrten mit extremen Neigungswinkeln und /oder Fahrten auf unebenem Untergrund (zum Beispiel Bordsteine und Bodenwellen) geboten!

**▲ WARNUNG:** Motorradauspuffrohre haben oft große geometrische Toleranzen. Stellen Sie sicher, dass in den betroffenen Bereichen ausreichend Abstand zwischen allen Teilen besteht!

**▲ HINWEIS:** Beachten Sie die landesspezifischen Vorschriften für Zulassung/Betrieb Ihres Fahrzeugs bzw. anwendbare TÜV-Vorschriften. Lassen Sie eintragungspflichtige Teile nach Montage durch Ihre Prüfstelle in die Fahrzeugpapiere eintragen.