

# LAMPENSCHUTZGITTER / HEADLIGHT GRILLES



HONDA XL 750 Transalp

(2023-)

Art.Nr./Item-no.:

7009539 00 01 schwarz/black

## Inhalt

1x 700013411 Lampenschutzgitter

1x 700013412 Schraubensatz:

- 4 Linsenschraube M5x30
- 4 U- Scheibe Ø5,4
- 2 Kunststoffscheibe Ø6,4xØ18
- 2 Aludistanz Ø15xØ7x7
- 2 Aludistanz Ø15xØ7x10

## Content

1x 700013411 Headlight grilles

1x 700013412 Screw kit:

- 4 Filister head screw M5x30
- 4 Washer Ø5,4
- 2 Plastic washer Ø6,4xØ18
- 2 Alu spacer Ø15xØ7x7
- 2 Alu spacer Ø15xØ7x10



## Wichtig / Important:

Beachten Sie die in Ihrem Land geltenden Zulassungsbestimmungen.

**Für den Bereich der BRD gilt: Nur für Offroad-Einsatz - keine TÜV-Zulassung.**

Wir empfehlen, die Montage in einer Fachwerkstatt durchführen zu lassen. Bei der Montage, alle zugänglichen Schrauben vorerst nur locker andrehen, sodass eine spannungsfreie Montage gewährleistet wird. Beim Anziehen der Schrauben, Anzugsmomente beachten.

We recommend having the installation carried out in a professional workshop. During installation, tighten all accessible screws loosely at first to ensure tension-free installation. When tightening the screws, observe the tightening torques.

## Benötigte Werkzeuge / Required tools

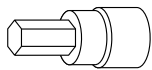

Set

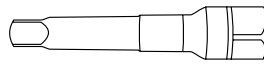

Verlängerung/extension

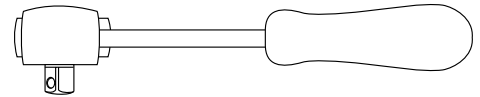

Ratsche/Ratchet

## Vorbereitende Maßnahmen / Preparatory actions

Die beiden Schrauben unterhalb des Scheinwerfers, sowie die beiden unteren Schrauben des Windschildes entfernen, alle Schrauben entfallen.

Remove the two screws below the headlight, as well as the two lower screws of the windshield, all screws are omitted.

## Montageanleitung / Installation instruction

### Montage des Lampenschutzgitters

#### oben rechts/links:

Mit der Linsenschraube M5x30 und U- Scheibe Ø5,4. Zwischen Lasche und Scheibe die Aludistanz Ø15xØ7x7 sowie die Kunststoffscheibe Ø6,4xØ18 fügen.

### Fastening of the headlight grilles

#### top right/left:

Use the filister head screw M5x30 and the washer Ø5,4. Insert the aluspacer Ø15xØ7x7 and the plastic washer Ø6,4xØ18 between the tab and the windscreen.

1

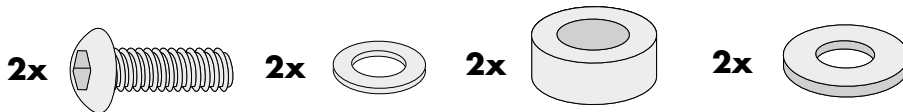
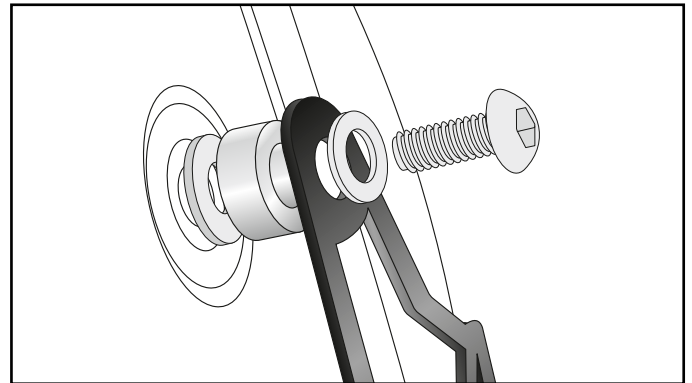

### Montage des Lampenschutzgitters

#### unten rechts/links:

Mit der Linsenschraube M5x30 und U- Scheibe Ø5,4. Zwischen Lasche und Verkleidung die Aludistanz Ø15xØ7x10 fügen.

### Fastening of the headlight grilles

#### bottom right/left:

Use the filister head screw M5x30 and washer Ø5,4. Insert the alu Ø15xØ7x10 between the bracket and the fairing.

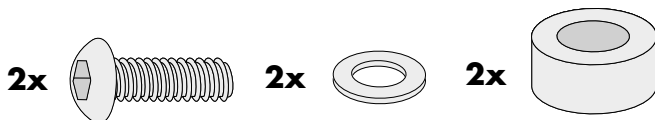
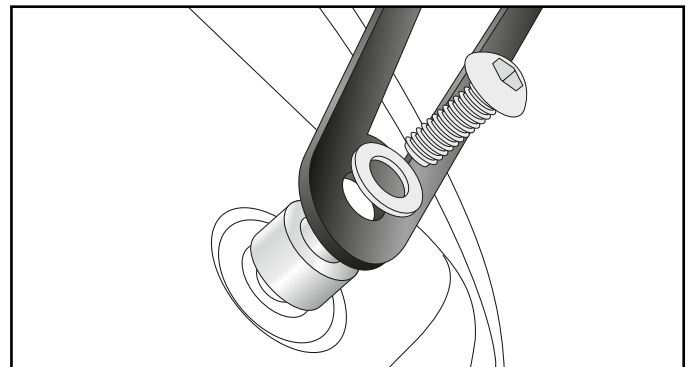

### Achtung / Attention:

Nach der Montage alle Verschraubungen auf festen Sitz kontrollieren! Abgebaute Teile wieder montieren. Bitte beachten Sie unsere beigefügten Serviceinformationen.

Control all screw connections after the assembling for tightness! Reassemble the dismantled parts. Please notice our enclosed service information.

Weiteres Zubehör für dieses Modell auf [www.hepco-becker.de](http://www.hepco-becker.de) / More accessories for this model see [www.hepco-becker.de](http://www.hepco-becker.de)

HEPCO&BECKER GmbH | An der Steinmauer 6 | 66955 Pirmasens | Germany | Tel. +49 6331 1453100 | Fax: +49 6331 1453 120 | Mail: [vertrieb@hepco-becker.de](mailto:vertrieb@hepco-becker.de)