

# MINIRACK

## YAMAHA MT 09

(2021-)

Art.Nr./Item-no.:

6604573 01 01 schwarz/black



### Inhalt

- 1x 700009031 Minirack
- 1x 700011647 Rohradapter links
- 1x 700011648 Rohradapter rechts
- 1x 700011650 Schraubensatz:
  - 2 Zylinderschraube M8x35
  - 2 Zylinderschraube M8x40
  - 4 Senkschraube M6x16
  - 4 Selbstsichernde Mutter M6
  - 4 U- Scheiben Ø6,4
  - 1 Logo Hepco & Becker ø30m
  - 4 Verschlussstopfen 8mm

### Content

- 1x 700009031 Minirack
- 1x 700011647 Tube adapter left
- 1x 700011648 Tube adapter right
- 1x 700011650 Screw kit:
  - 2 Allen screw M8x35
  - 2 Allen screw M8x40
  - 4 Countersunk screw M6x16
  - 4 Self lock nut M6
  - 4 Washer Ø6,4
  - 1 Emblem Hepco & Becker ø30m
  - 4 Plastic plugs 8mm



### Benötigte Werkzeuge / Required tools

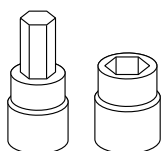

Set

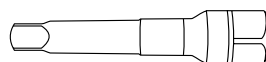

Verlängerung/extension

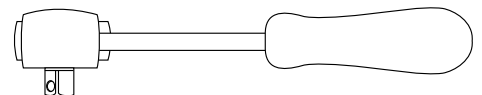

Ratsche/Ratchet

## **Wichtig / Important:**

Beachten Sie die in Ihrem Land geltenden Zulassungsbestimmungen.  
Für den Bereich der BRD gilt: Ein Eintrag in die Fahrzeugpapiere ist nicht erforderlich.

Wir empfehlen, die Montage in einer Fachwerkstatt durchführen zu lassen. Bei der Montage, alle zugänglichen Schrauben vorerst nur locker andrehen, sodass eine spannungsfreie Montage gewährleistet wird. Beim Anziehen der Schrauben, Anzugsmomente beachten.

We recommend having the installation carried out in a professional workshop. During installation, tighten all accessible screws loosely at first to ensure tension-free installation. When tightening the screws, observe the tightening torques.

## **Vorbereitende Maßnahmen / Preparatory actions**

Rechts und links jeweils die beiden Schrauben unterhalb der Sitzbank entfernen, diese entfallen.  
Remove the two screws underneath the seat on the right and left, these are no longer needed.

## **Montageanleitung / Installation Instruction**

### **Montage der Rohradapter vorne rechts/links: 1**

An den nun freien Gewinden mit den Zylinderschrauben M8x35.

### **Montage der Rohradapter hinten rechts/links: 2**

An den nun freien Gewinden mit den Zylinderschrauben M8x40.

### **Fastening of the tube adapters front right/left: 1**

On the now free threads with allen screw M8x35.

### **Fastening of the tube adapters rear right/left: 2**

On the now free threads with allen screw M8x40.

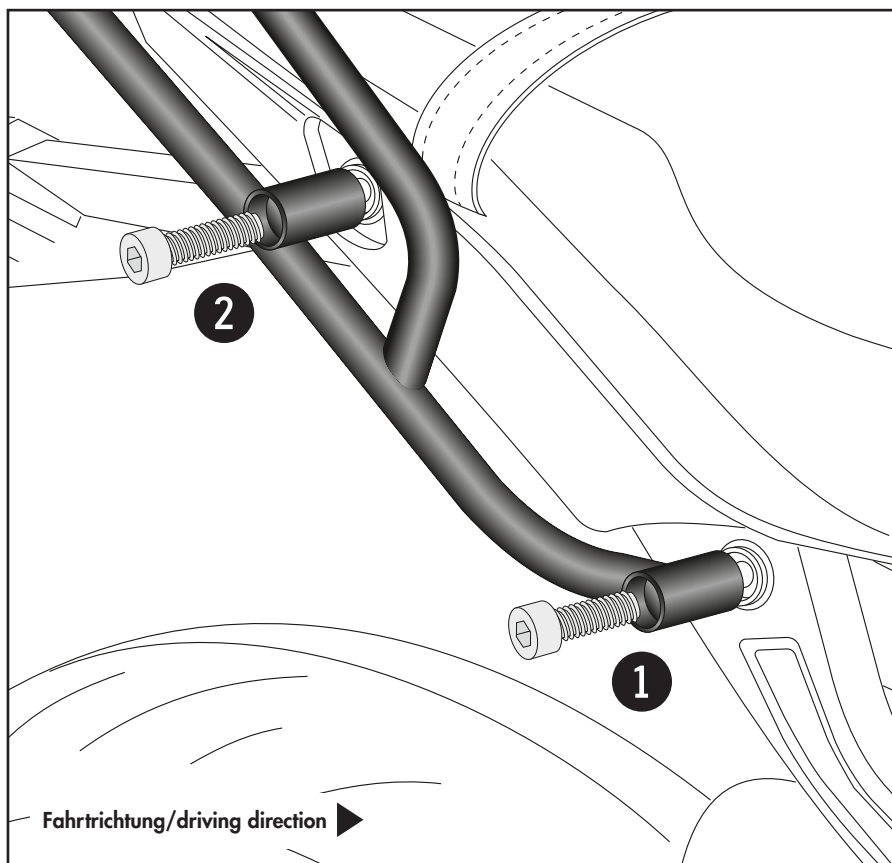
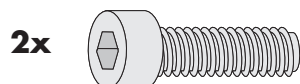
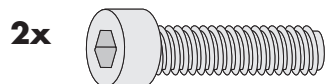

## Montageanleitung / Installation Instruction

### Montage des Miniracks:

Auf den zuvor montierten Rohradaptern mit den Senkkopfschrauben M6x16. Von unten mit den selbstsichernden Muttern M6 sowie U-Scheiben Ø6,4 verschrauben. Nun alle Teile festziehen und Logo einkleben. Die nicht benutzten Bohrungen mit den Verschlussstopfen Ø8mm verschließen.

### Fastening of the Minirack:

On the tube adapters with countersunk head screws M6x16. Secure it with self lock nuts M6 and washers Ø6,4. Now, screw on all bolts and nuts and stick the logo into the cutout. Seal up the 4 holes not in use with the plastic plugs Ø8mm.

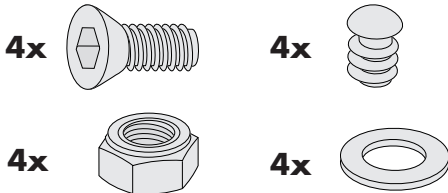

2

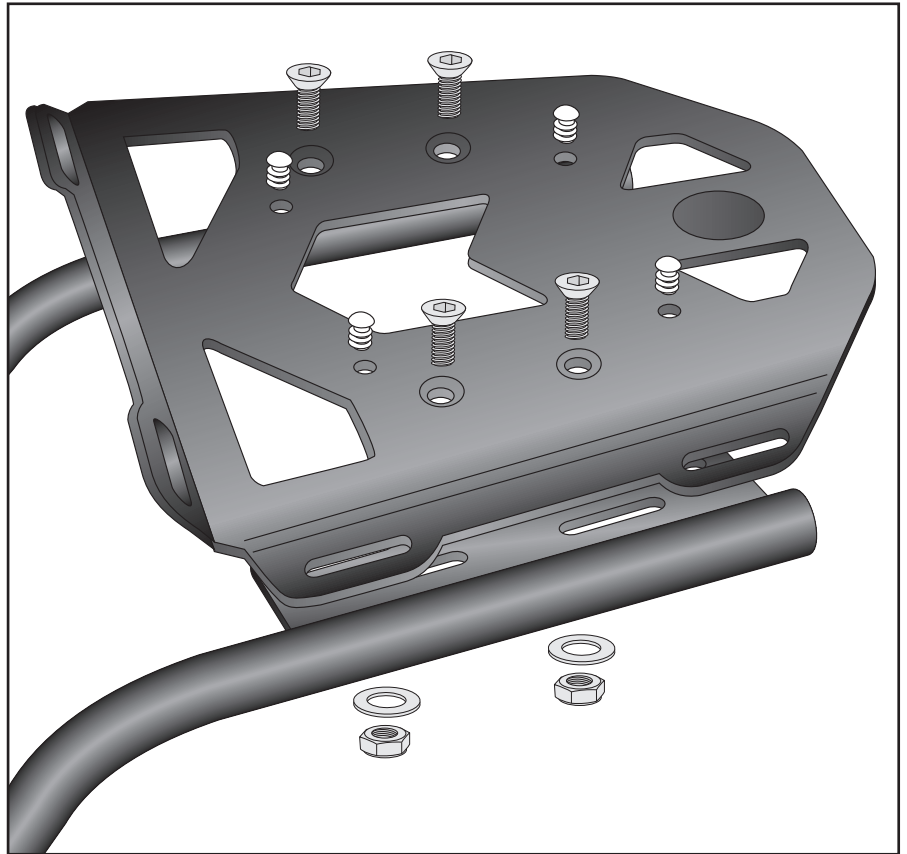

### Achtung / Attention:

Nach der Montage alle Verschraubungen auf festen Sitz kontrollieren! Abgebaute Teile wieder montieren. Bitte beachten Sie unsere beigefügten Serviceinformationen.

Control all screw connections after the assembling for tightness! Reassemble the dismantled parts. Please notice our enclosed service information.

Weiteres Zubehör für dieses Modell auf [www.hepco-becker.de](http://www.hepco-becker.de) / More accessories for this model see [www.hepco-becker.de](http://www.hepco-becker.de)

HEPCO&BECKER GmbH | An der Steinmauer 6 | 66955 Pirmasens | Germany | Tel. +49 6331 1453100 | Fax: +49 6331 1453 120 | Mail: [vertrieb@hepco-becker.de](mailto:vertrieb@hepco-becker.de)