

C-BOW HALTER / C-BOW HOLDER

DUCATI Diavel V4

(2023-)

Art.Nr./Item-no.:

6307669 00 01 schwarz/black

Der ausziehbare Soziushaltegriff bleibt nach Montage ausgefahren.

The extendable passenger handle remains extended after assembly.



Inhalt

2x 700007063 C-Bow schwarz

1x 700014215 Halterung

1x 700010911 Gegenhalter

1x 700014217 Schraubensatz:

- 2 Sechskantschraube M8x25
- 2 Sechskantschraube M6x25
- 8 Sechskantschraube M6x16
- 2 Selbstsichernde Mutter M8
- 10 U- Scheibe Ø6,4
- 4 U- Scheibe Ø8,4
- 1 Moosgummi 5cm
- 2 Abdeckkappe M8
- 2 Abdeckkappe M8 flach
- 10 Abdeckkappe M6 flach

Content

2x 700007063 C-Bow black

1x 700014215 Holder

1x 700010911 Counterholder

1x 700014217 Screw kit:

- 2 Hexagon bolt M8x25
- 2 Hexagon bolt M6x25
- 8 Hexagon bolt M6x16
- 2 Self lock nut M8
- 10 Washer Ø6,4
- 4 Washer Ø8,4
- 1 Foam rubber 5cm
- 2 Cover cap M8
- 2 Cover cap M8 flat
- 10 Cover cap M6 flat

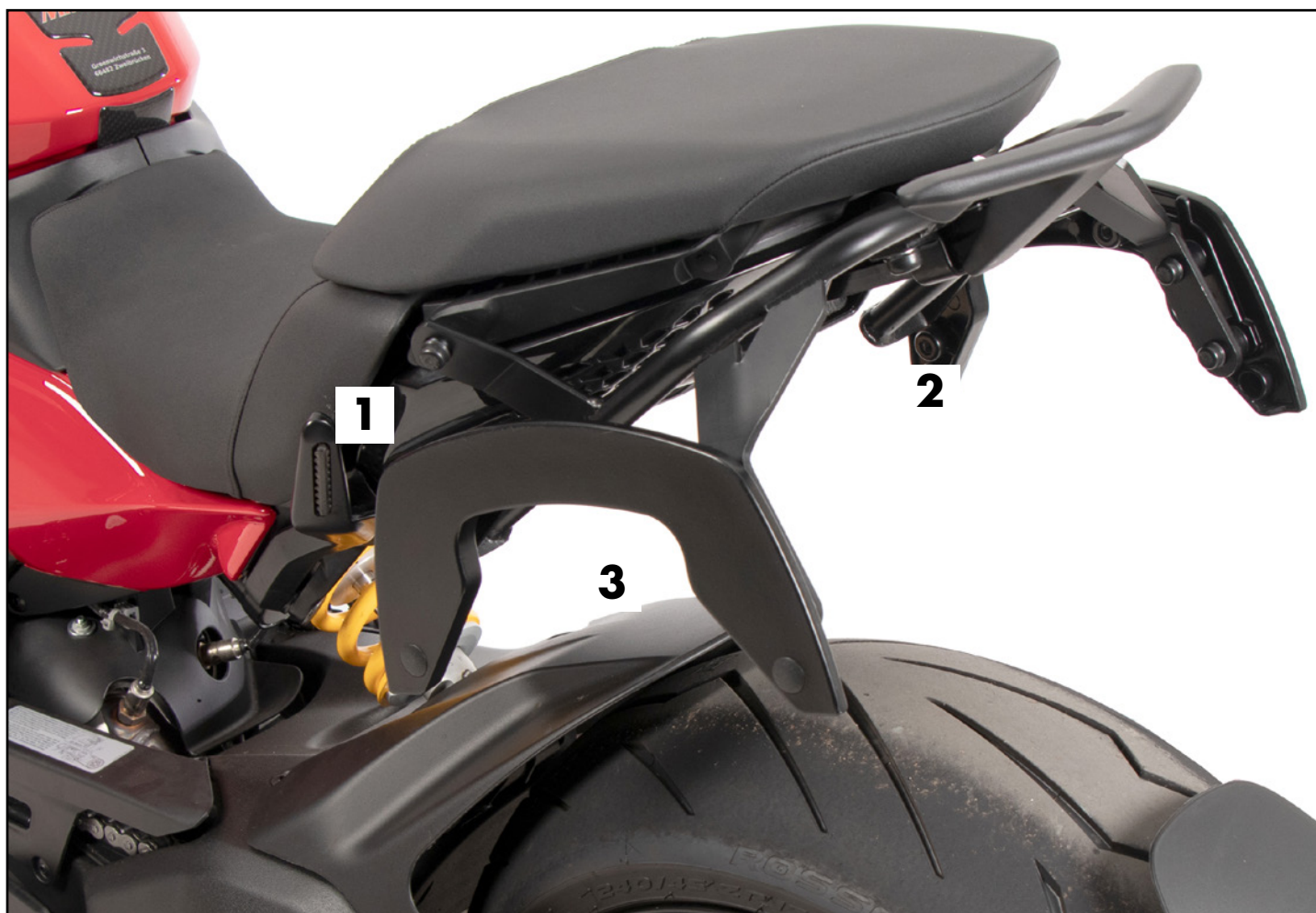

Baubreite 45 cm
Width: 45 cm

Wichtig / Important:

Beachten Sie die in Ihrem Land geltenden Zulassungsbestimmungen.
Für den Bereich der BRD gilt: Ein Eintrag in die Fahrzeugpapiere ist nicht erforderlich.

Wir empfehlen, die Montage in einer Fachwerkstatt durchführen zu lassen. Bei der Montage, alle zugänglichen Schrauben vorerst nur locker andrehen, sodass eine spannungsfreie Montage gewährleistet wird. Beim Anziehen der Schrauben, Anzugsmomente beachten.

We recommend having the installation carried out in a professional workshop. During installation, tighten all accessible screws loosely at first to ensure tension-free installation. When tightening the screws, observe the tightening torques.

Benötigte Werkzeuge / Required tools

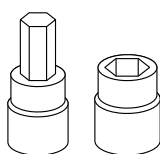

Set

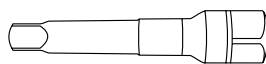

Verlängerung/extension

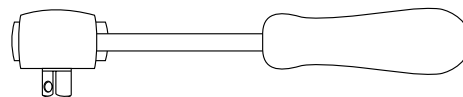

Ratsche/Ratchet

Vorbereitende Maßnahmen / Preparatory actions

Den Soziussitz demontieren, den Soziushaltegriff ausfahren, bis dieser einrastet. Jeweils rechts und links den vorderen Kunststoffpin unterhalb der Sitzbank entfernen.

Remove the pillion seat and extend the pillion grab handle until it engages. Remove the front plastic pin underneath the seat on the right and left.

Montageanleitung / Installation Instruction

Halterung vorne rechts/links:
Holder front right/left:

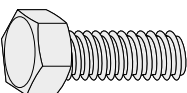
2x  M6x25

2x  Ø6,4

2x  M6

1

← Fahrtrichtung/driving direction

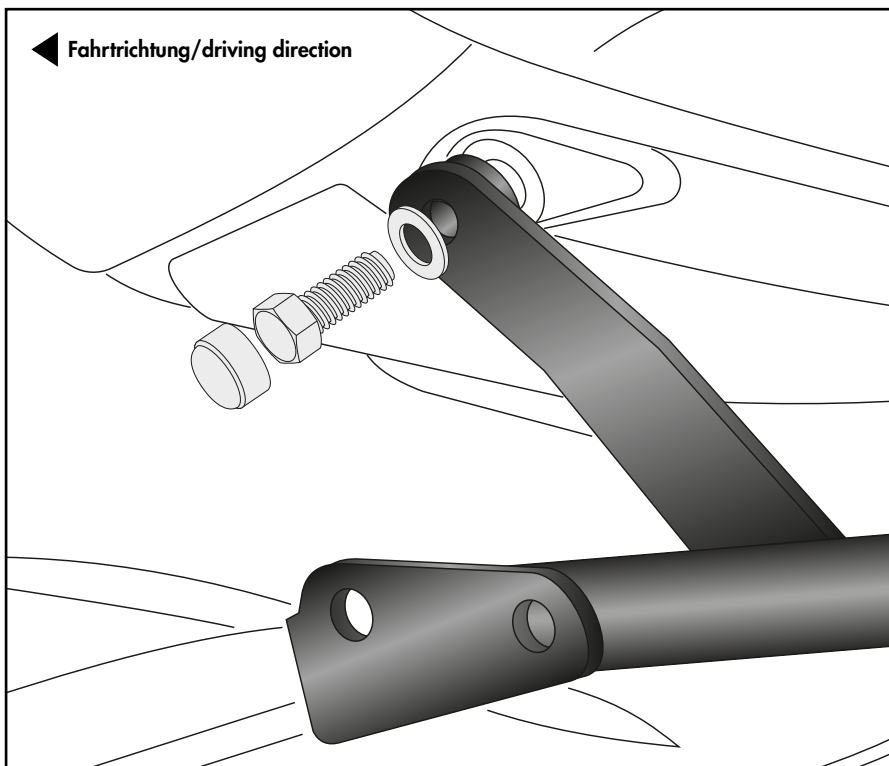

Montageanleitung / Installation Instruction

Halterung hinten:

Holder rear:

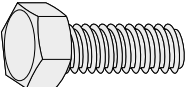
2x  M8x25

4x  Ø8,4

2x  M8

2x  M8 flat

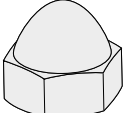
2x  M8

2

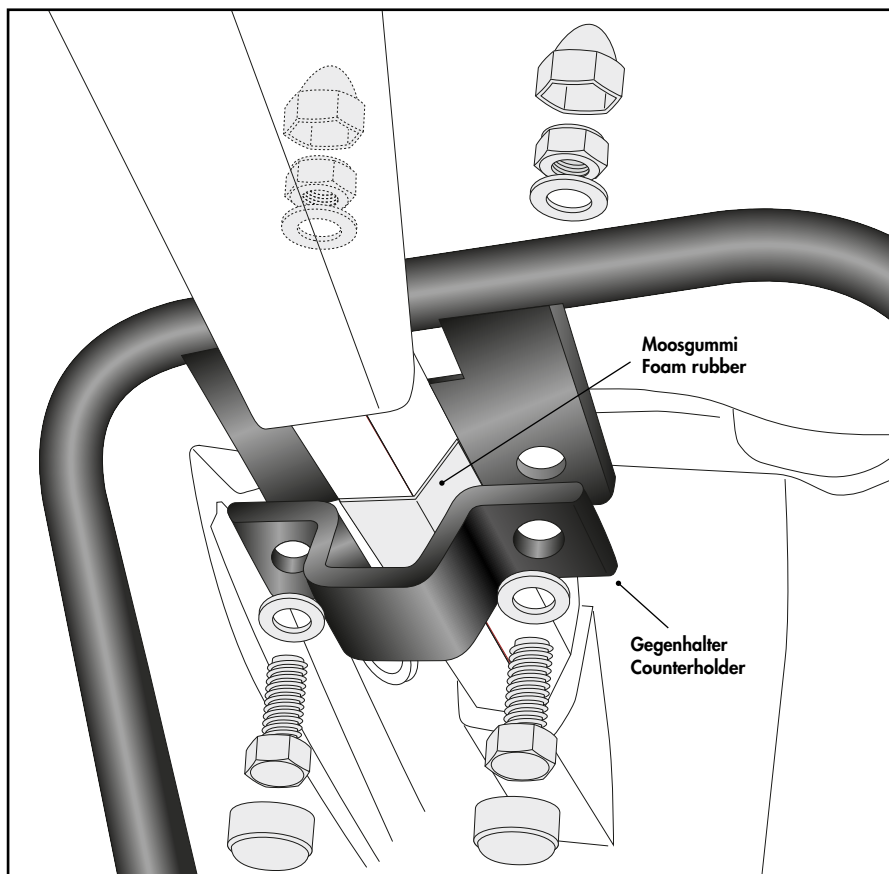

C-Bow rechts/links:

C-Bow right/left:

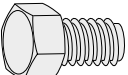
8x  M6x16

8x  Ø6,4

8x  M6

3

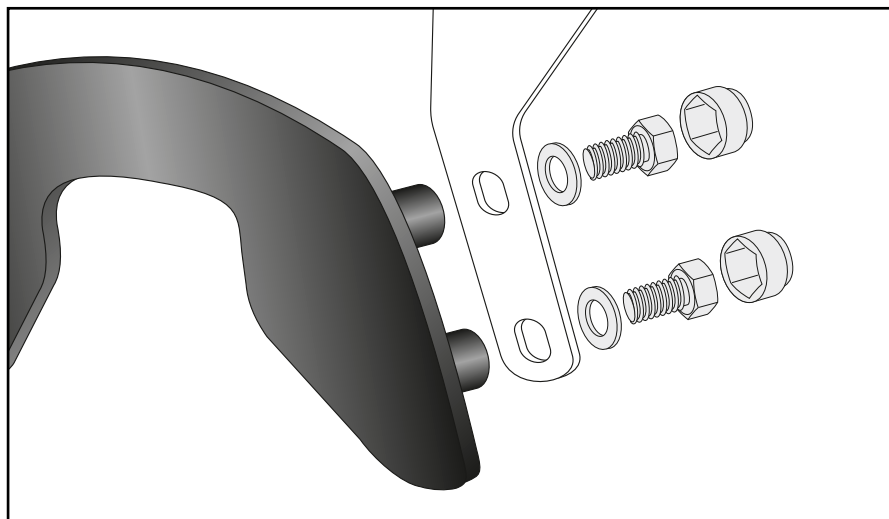

Achtung / Attention:

Nach der Montage alle Verschraubungen auf festen Sitz kontrollieren! Abgebaute Teile wieder montieren. Bitte beachten Sie unsere beigefügten Serviceinformationen.

Control all screw connections after the assembling for tightness! Reassemble the dismantled parts. Please notice our enclosed service information.

Weiteres Zubehör für dieses Modell auf www.hepco-becker.de / More accessories for this model see www.hepco-becker.de

HEPCO&BECKER GmbH | An der Steinmauer 6 | 66955 Pirmasens | Germany | Tel. +49 6331 1453100 | Fax: +49 6331 1453 120 | Mail: vertrieb@hepco-becker.de