

TRIUMPH Tiger Sport 660

(2022-)

Art.Nr./Item-no.:

5067636 00 01 schwarz/black

Inhalt

- 1x 700012862 Tankring mit Magentdome
- 1x 506000 Montageset inkl. Verschlusseinheit
- 2x Abdeckung Magnetdome
- 1x 700012863 Schraubensatz:
 - 3x Linsenschraube M5x40
 - 1x Linsenschraube M5x20
 - 4x Aludistanz Ø8,4xØ5,3x9
 - 1x Klebepad
 - 1x Gummipuffer

Content

- 1x 700012862 Tank ring with magnetic dome
- 1x 506000 Mounting set incl. locking unit
- 2x Cover magnetic dome
- 1x 700012863 Screw kit:
 - 3x Fillister head screw M5x40
 - 1x Fillister head screw M5x20
 - 4x Alu spacer Ø8,4xØ5,3x9
 - 1x Adhesive pad
 - 1x Rubber buffer

Benötigte Werkzeuge / Required tools

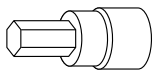

Set

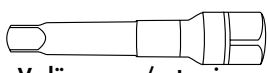

Verlängerung/extension

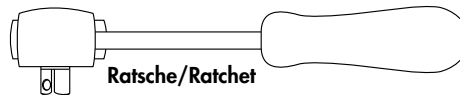

Ratsche/Ratchet

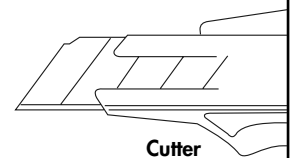

Cutter



Wichtig / Important:

Wenn Sie sich nicht sicher sind, wie man eine bestimmte Arbeit ausführt, sollten Sie diese Ihrer Fachwerkstatt überlassen. Ziehen sie alle zugänglichen Schrauben zuerst nur locker an. Nachdem alles montiert ist, werden die Schrauben dann auf das entsprechende Anzugsmoment festgezogen. Dadurch wird sichergestellt, dass das Produkt spannungsfrei angebaut ist. Anzugsmomente beachten! Nach der Montage alle Verschraubungen auf festen Sitz kontrollieren!

If you are not sure how to execute a determined action, you should ask your local distributor to do it. First, tighten all screws only loosely. After mounting all parts, the screws should be tightened to the torque specified. This guarantees, that the product is mounted without tension. Observe the tightening torques of the manufacturer! Control all screw connections after the assembling for tightness!

Vorbereitende Maßnahmen / Preparatory actions

Den Nippel am Gummipuffer mit einem Cuttermesser abtrennen. Diesen mit dem Klebepad auf der Rückseite des Tankringes aufkleben.

Cut off the nipple on the rubber buffer with a cutter knife. Stick it on the back of the tank ring with the adhesive pad.

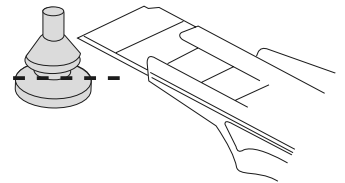

Montageanleitung / Installation Instruction

Montage des Tankrings:

Vorne rechts und hinten rechts / links jeweils mit den Linsenschrauben M5x40 und Aludistanz Ø8,4xØ5,3x9.

Vorne links mit der Linsenschraube M5x20 und Aludistanz Ø8,4xØ5,3x9.

Fastening of the tank ring:

Front right and rear right / left each with the fillister head screws M5x40 and aluminium spacer Ø8,4xØ5,3x9.

Front left with fillister head screw M5x20 and aluminium spacer Ø8,4xØ5,3x9.

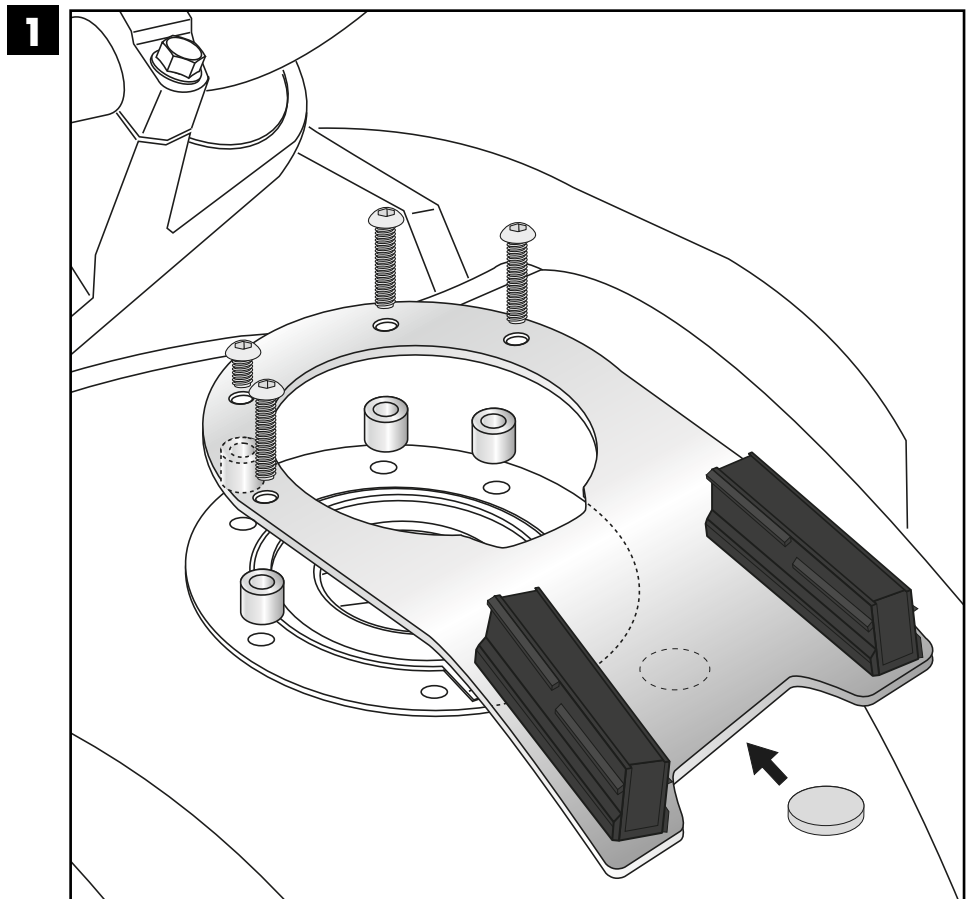
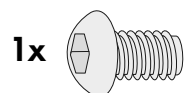
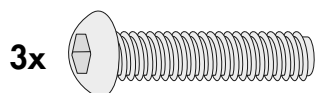

Weiteres Zubehör auf www.hepco-becker.de / More accessories see www.hepco-becker.de