

# Motorschutzbügel / Engine guard inkl. Protectionpad

YAMAHA MT - 07 (2021-)

Artikel Nr.: / Item-no.:

**5014571 00 05** anthrazit/anthracite



DE INHALT  
GB CONTENTS

1x	700011490	Motorschutzbügel links	1x	700011490	Engine guard left
1x	700011491	Motorschutzbügel rechts	1x	700011491	Engine guard right
1x	700011492	Schraubensatz	1x	700011492	Screw kit:
	2x	Zylinderschrauben ISK M12 x 1,25 x 140		2x	allen screw M12 x 1,25 x 140
	4x	Zylinderschrauben ISK M8 x 25		4x	allen screw M8 x 25
	4x	U-Scheiben ø8,4		4x	washer ø 8,4
1x	5070050	ProtectionPad Set	1x	5070050	ProtectionPad Set
	2x	Pad		2x	Pad
	2x	Blende		2x	Cover
	2x	Stufenhülse ø13 mm		2x	Spacer ø13 mm

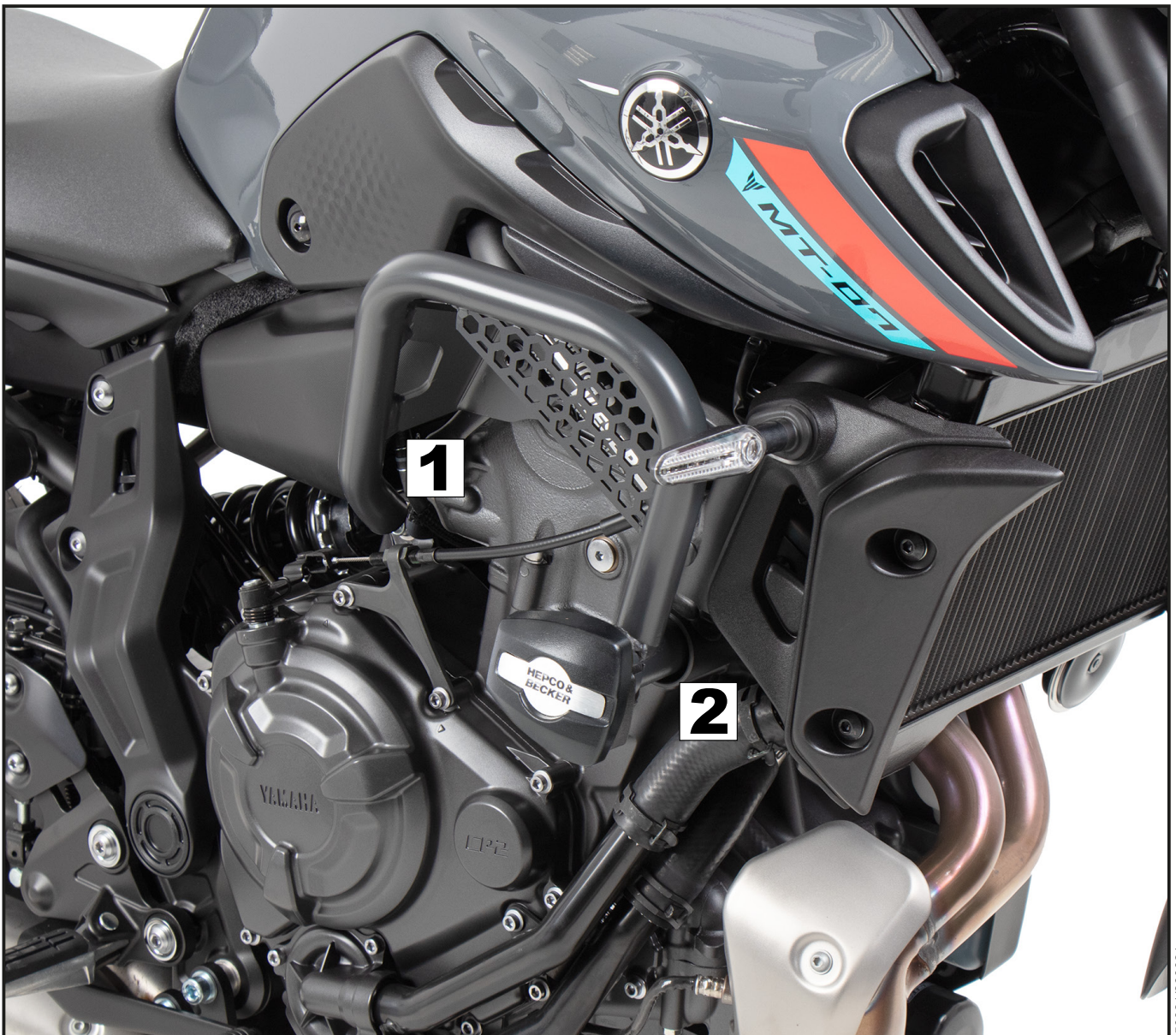

# Motorschutzbügel / Engine guard inkl. Protectionpad

YAMAHA MT - 07 (2021-)

Artikel Nr. / Item-no.:

**5014571 00 05** anthrazit/anthracite



**DE** BENÖTIGTE WERKZEUGE

**GB** TOOLS REQUIRED

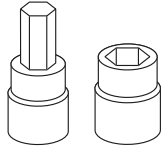

Set

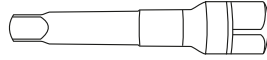

Verlängerung/extension

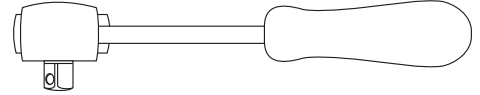

Ratsche/Ratchet

**DE** WICHTIG

**GB** IMPORTANT

Beachten Sie die in Ihrem Land geltenden Zulassungsbestimmungen.

Für den Bereich der BRD gilt: Ein Eintrag in die Fahrzeugpapiere ist nicht erforderlich.

Die Voraussetzung für die Montage ist natürlich eine gewisse technische Erfahrung. Wenn Sie sich nicht sicher sind, wie man eine bestimmte Arbeit ausführt, sollten Sie diese Ihrer Fachwerkstatt überlassen. Ziehen sie alle zugänglichen Schrauben zuerst nur locker an. Nachdem alles montiert ist, werden die Schrauben dann auf das entsprechende Anzugsmoment festgezogen. Dadurch wird sichergestellt, dass das Produkt spannungsfrei angebaut ist. Anzugsmomente beachten! Nach der Montage alle Verschraubungen auf festen Sitz kontrollieren! Zur Montage ist eine zweite Person hilfreich.

Of course, the assembly requires a certain technical experience. If you are not sure how to execute a determined action, you should ask your local distributor to do it. First, tighten all screws only loosely. After mounting all parts, the screws should be tightened to the torque specified. This guarantees, that the product is mounted without tension. Observe the tightening torques of the manufacturer! Control all screw connections after the assembling for tightness! To mount this guard, a second person is helpful.



**DE** ACHTUNG

**GB** CAUTION

Immer nur eine Seite nach der anderen montieren und den Motorblock unterbauen.  
Ansonsten besteht die Gefahr, dass sich der Motor absenkt.

Mount one side after the other and support the engine block.  
Otherwise, there is the risk that the engine block change position.

# Motorschutzbügel / Engine guard inkl. Protectionpad

YAMAHA MT - 07 (2021-)

Artikel Nr.: / Item-no.:

**5014571 00 05** anthrazit/anthracite



**DE** MONTAGEANLEITUNG  
**GB** MOUNTING INSTRUCTIONS

## RECHTE SEITE RIGHT SIDE

### Vorbereitung Montage rechts:

Die Schraube der vorderen Motoraufhängung ausdrehen.  
Die zwei Schrauben der mittleren Aufhängung am Rahmen ausdrehen.  
Die Originalschrauben entfallen.

### Montage hinten rechts:

Den Motorschutzbügel mit den Zylinderschrauben M8x25 sowie U-Scheiben  $\varnothing 8,4$  verschrauben.

### Preparing:

Unscrew the screw of the front engine mount and the two screws on the frame of the middle suspension.  
The original screws are obsolete.

Fastening of the engine guard rear right:  
with allen screws M8x25 and washers  $\varnothing 8,4$ .

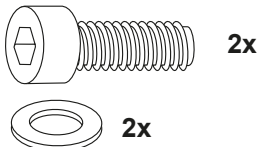

**1**

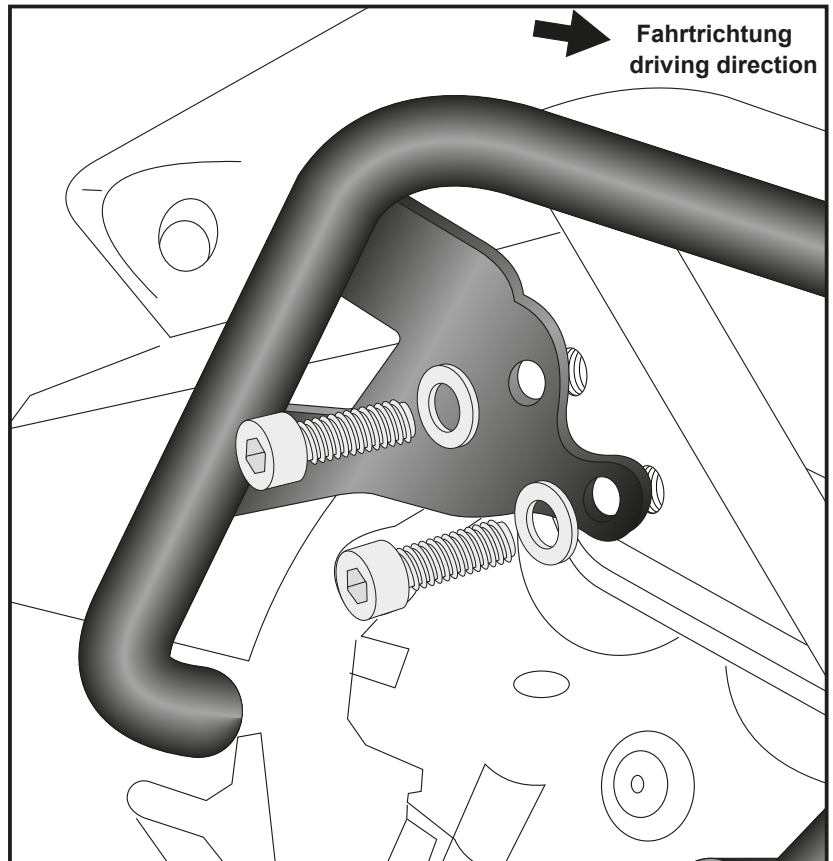

### Montage vorne rechts:

Den Motorschutzbügel mit der Zylinderschraube M12 x 1,25 x 140 und der Stufenhülse  $\varnothing 13$  zusammen mit dem ProtectionPad befestigen. Logoblende in das ProtectionPad einsetzen.

Fastening of the engine guard front right:  
with allen screw M12 x 1,25 x 140 and step sleeve  $\varnothing 13$  together with the ProtectionPad. Insert the logo cover into the ProtectionPad.

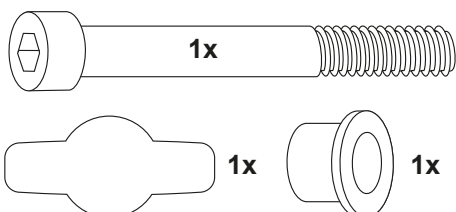

**2**

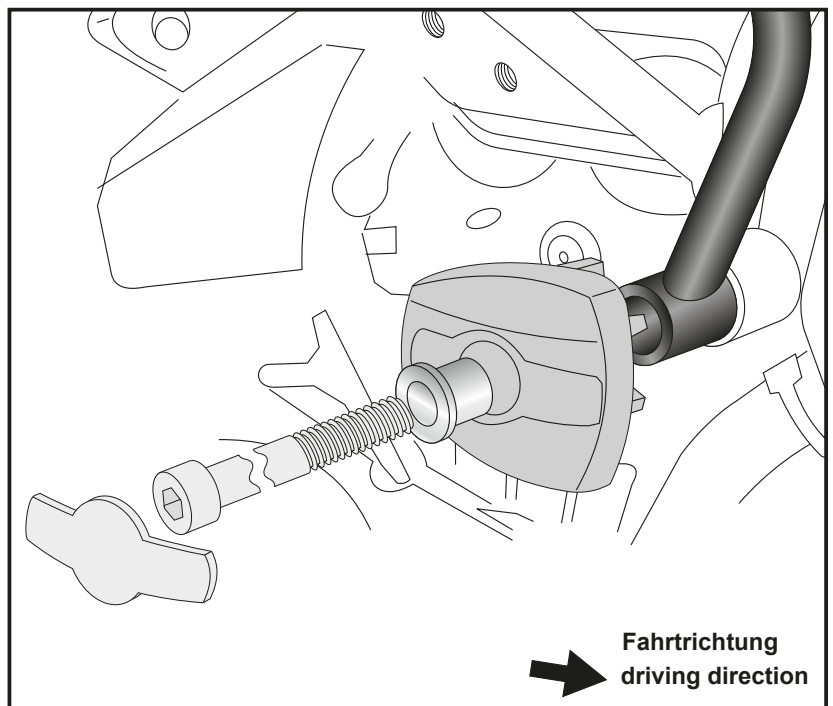

# Motorschutzbügel / Engine guard inkl. Protectionpad

YAMAHA MT - 07 (2021-)

Artikel Nr. / Item-no.:

**5014571 00 05** anthrazit/anthracite



DE MONTAGEANLEITUNG  
GB MOUNTING INSTRUCTIONS

## LINKE SEITE - LEFT SIDE

Befestigung Motorschutzbügel links:

wie rechts

Fastening of the engine guard left:

like right side

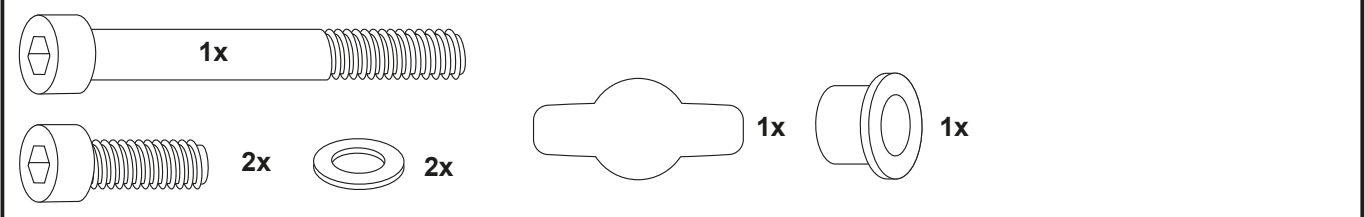

Nach der Montage alle Verschraubungen auf festen Sitz kontrollieren! Abgebaute Teile wieder montieren. Bitte beachten Sie unsere beigefügten Serviceinformationen.  
Control all screw connections after the assembling for tightness! Reassemble the dismanteled parts. Please notice our enclosed service information.

Weiteres Zubehör für dieses Modell auf [www.hepco-becker.de](http://www.hepco-becker.de) / More accessories for this model see [www.hepco-becker.de](http://www.hepco-becker.de)

HEPCO&BECKER GmbH | An der Steinmauer 6 | 66955 Pirmasens | Germany | Tel. +49 6331 1453100 | Fax: +49 6331 1453 120 | Mail: [vertrieb@hepco-becker.de](mailto:vertrieb@hepco-becker.de)